

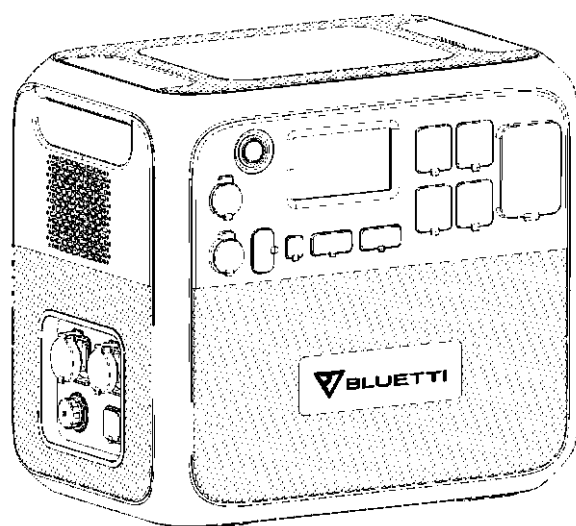

## **Портативная электростанция AC200MAX**

Прочитайте данное руководство перед использованием и следуйте его указаниям. Сохраните данное руководство для дальнейшего использования.



## Руководство пользователя

Прочитайте данное руководство перед использованием и следуйте его указаниям. Сохраните данное руководство для дальнейшего использования.

# Содержание

1. КРАТКОЕ ВВЕДЕНИЕ	1
2. СОКРАЩЕНИЯ	1
3. УКАЗАНИЯ ПО ТЕХНИКЕ БЕЗОПАСНОСТИ	1
4. ПРИЛОЖЕНИЕ BLUETTI	2
5. КОМПЛЕКТАЦИЯ	2
6. ФУНКЦИИ И ОСОБЕННОСТИ	6
7. НАЧАЛО РАБОТЫ	8
8. СЕНСОРНЫЙ ДИСПЛЕЙ	8
9. УПРАВЛЕНИЕ СЕНСОРНЫМ ЭКРАНОМ	8
10. ЗАРЯДКА	10
11. РАЗРЯДКА	13
12. ВАРИАНТ ПРИМЕНЕНИЯ	13
13. ПРИМЕРЫ НАГРУЗОК	14
14. СОЕДИНЕНИЕ AC200MAX И B230	14
15. ОЦЕНКА ВРЕМЕНИ РАБОТЫ	17
16. ТЕХНИЧЕСКИЕ ХАРАКТЕРИСТИКИ	17
17. УСТРАНЕНИЕ НЕИСПРАВНОСТЕЙ	20
18. ЧАСТО ЗАДАВАЕМЫЕ ВОПРОСЫ (FAQ)	22
19. ДЕКЛАРАЦИЯ	22
20. ПРЕДУПРЕЖДЕНИЕ ФКС	22

## 1. КРАТКОЕ ВВЕДЕНИЕ

Что касается возможностей ввода/вывода, AC200MAX отличается более высокой непрерывной выходной мощностью в 2200 Вт от инвертора с чистой синусоидой, портом USB-C PD3.0 мощностью 100 Вт, обновленным контроллером точки максимальной мощности, который теперь обрабатывает до 900 Вт солнечной энергии, и встроенной розеткой 30 А NEMA TT-30, разработанной специально для RV. И самое главное, после анализа отзывов и комментариев наших клиентов, наконец, BLUETTI AC200MAX поддерживает соединение Bluetooth и им можно управлять с помощью нового приложения для смартфонов BLUETTI (iOS и Android). Кроме того, устройство также имеет возможность подключения дополнительных аккумуляторных модулей. AC200MAX поддерживает до двух дополнительных аккумуляторных модулей BLUETTI B230 или B300. С двумя модулями BLUETTI B300 вы можете легко увеличить емкость вашего AC200MAX до 8192 Вт·ч, чтобы обеспечить работу всех предметов первой необходимости дома или в дороге в течение нескольких часов, дней или даже более недели!

## 2. СОКРАЩЕНИЯ

- BMS (СУБ): система управления батареей
- MPPT (ОТММ): отслеживание точки максимальной мощности
- SOC (СЗ): состояние заряда
- AC: переменный ток
- DC: постоянный ток
- PV (солнечная батарея): зарядка панелей солнечных батарей (фотоэлектрические устройства)
- Энергосеть: электроэнергия для дома, обеспечиваемая коммунальными службами
- T500: адаптер 500 Вт
- DOD (ГР): глубина разряда
- ECO: настройка энергосбережения для AC200MAX. Когда он включен, выходные порты переменного тока будут автоматически отключены, если нагрузка на них будет меньше 50 Вт в течение 4 часов.

## 3. УКАЗАНИЯ ПО ТЕХНИКЕ БЕЗОПАСНОСТИ

- ЗАПРЕЩАЕТСЯ размещать электростанцию вблизи источников тепла. Запрещается размещать оборудование в среде с горючим, взрывоопасным газом или дымом. Также запрещается эксплуатировать оборудование в такой среде.
- ТОЛЬКО квалифицированный персонал допускается заменять внутреннюю батарею или любую другую деталь оборудования.
- ЗАПРЕЩАЕТСЯ работать в условиях повышенной влажности. Если оборудование намочило, дайте ему полностью высохнуть перед использованием.
- Обеспечьте надлежащую вентиляцию во время использования и не закрывайте отверстия для вентиляторов. Недостаточная вентиляция может привести к необратимому повреждению оборудования.
- ЗАПРЕЩАЕТСЯ передвигать устройство во время использования, поскольку вибрации и внезапные удары могут привести к плохому соединению с оборудованием внутри.
- Предупреждение: ЗАПРЕЩАЕТСЯ вставлять посторонние предметы в любые порты AC200MAX (порты переменного тока, постоянного тока или вентиляционные отверстия). Электростанция вырабатывает такое же потенциально опасное для жизни напряжение переменного тока, как и бытовая розетка. Используйте электростанцию осторожно и не подпускайте к ней детей.
- В случае возгорания для тушения изделия подходит только сухой порошковый огнетушитель.
- В целях безопасности используйте оригинальное зарядное устройство и кабели, предназначенные только для данного оборудования. Компания не несет ответственности за ущерб, причиненный оборудованием сторонних производителей, которое может привести к аннулированию вашей гарантии.

## 4. ПРИЛОЖЕНИЕ BLUETTI

Найдите BLUETTI в App Store (для устройств iOS) или Google Play (для устройств Android), чтобы загрузить приложение BLUETTI для удаленного управления вашим AC200MAX.

AC200MAX можно управлять через Bluetooth. Чтобы получить доступ к AC200MAX, запустите приложение BLUETTI после загрузки и установки и нажмите значок «Сопряжение по Bluetooth» для регистрации устройства BLUETTI AC200MAX.

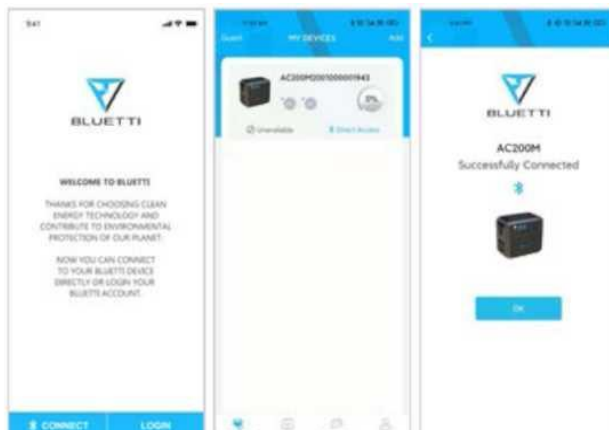

После успешного подключения устройства к приложению вы можете просмотреть основную информацию о вашем AC200MAX. Нажмите на значок «шестеренки», чтобы настроить текущий режим работы и параметры вашего AC200MAX в разделе «Настройки».



ПРИМЕЧАНИЕ: держите телефон в пределах 5 м / 16,4 фута от AC200MAX, чтобы избежать проблем с подключением во время обновления.





## 5. КОМПЛЕКТАЦИЯ

Стандартные комплектующие

№	Категория	Кол-во
1	 Электростанция AC200MAX	1

Просто включите



2	 <p>Адаптер T500 500 Вт Для зарядки от сети переменного тока</p>	1
---	---	---

3	 <p>Кабель для зарядки солнечной батареи (XT90 - MC4) Для зарядки от солнечных батарей, до 15 А, 900 Вт</p>	1
4	 <p>Автомобильный зарядный кабель (XT90 к разъему прикуривателя) Зарядка AC200MAX от аккумулятора автомобиля.</p>	1
5	 <p>Многофункциональный кабель Aviation (XT90 - Aviation) Расширение возможностей зарядки через входной порт солнечной батареи.</p>	1
6	 <p>Руководство пользователя Прочитайте руководство перед использованием и следуйте его указаниям, сохраните данное руководство для дальнейшего использования.</p>	1
7	 <p>Гарантийный талон Сохраните данный гарантийный талон должным образом.</p>	1

8	 <p>Сертификат контроля качества</p>	1
---	---	---

Дополнительные комплектующие

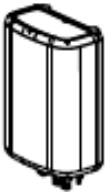
№	Категория	Тип
---	-----------	-----

9	 <p>Клемма для зарядки от свинцово-кислотного аккумулятора Зарядка AC200MAX только от свинцово-кислотного аккумулятора. НЕ заряжайте свинцово-кислотный аккумулятор через данную клемму.</p>	Дополнительный входной кабель
10	 <p>Многофункциональный входной кабель (XT90 - DC7909) Расширение возможностей зарядки через входной порт пост. тока.</p>	
11	 <p>Связка выходов 12 В / 30 А (Aviation - XT60, XT60 - SPC45) Отлично подходит для солнечных батарей.</p>	Дополнительные принадлежности для вывода
12	 <p>Модуль уменьшения напряжения D300S солнечной батареи Вы можете уменьшить напряжение солнечных батарей (особенно жестких панелей) для адаптации к предельному диапазону входного напряжения солнечных батарей AC200MAX.</p>	Дополнительные принадлежности
13	 <p>Аккумуляторный модуль B230 Дополнительная емкость 2048 Вт·ч, к AC200MAX можно подключить до 2 модулей B230.</p>	Дополнительные принадлежности
14	 <p>Аккумуляторный модуль B300 Дополнительная емкость 3072 Вт·ч, к AC200MAX можно подключить до 2 модулей B300.</p>	Дополнительные принадлежности

Просто включите

## 6. ФУНКЦИИ И ОСОБЕННОСТИ

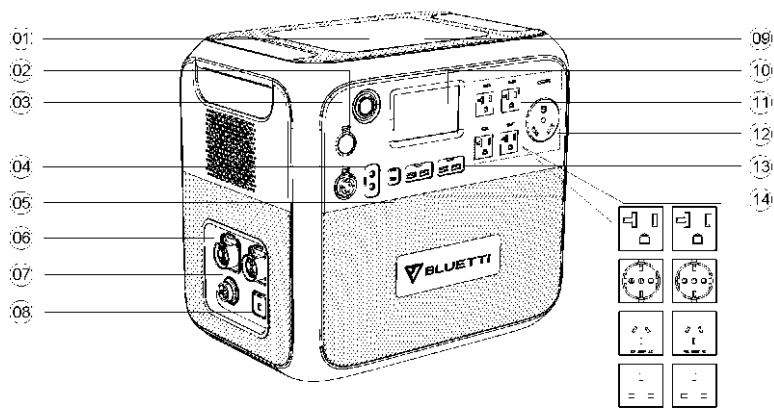

### 01 Кнопка питания

Нажмите, чтобы включить/выключить AC200MAX.

### 02 Выход пост. тока 12 В / 30 А

Специальный выходной порт 30 А можно адаптировать к приборам, отлично подходит для солнечных батарей.

### 03 Порт прикуривателя пост. тока 12 В / 10 А

Выходной порт для устройств с соответствующим разъемом, таких как автомобильный пылесос, холодильник.

### 04 Выход пост. тока 5521 12 В / 10 А, 2 шт.

Стандартные порты для роутеров/камер, ноутбуков старой модели и т. д.

### 05 Выход USB-C 100 Вт

Может использоваться через кабель USB-C на USB-C для зарядки большинства устройств на рынке, таких как смартфоны Pixel Phone, ноутбуки Macbook Pro при максимальной мощности 100 Вт.

### 06 Порт расширения батареи, 2 шт.

Порт для подключения AC200MAX к аккумуляторному модулю B230 или B300.

### 07 Входной порт пост. тока

Может подключаться к солнечным батареям или для зарядки автомобиля, свинцово-кислотного аккумулятора, дополнительного адаптера T500 с помощью дополнительных кабелей.

### 08 Входной порт перем. тока

Зарядка через адаптер T500.

### 09 Устройство беспроводной зарядки 15 Вт, 2 шт.

Поместите телефон (если поддерживается беспроводная зарядка) на верхнюю часть AC200Max вертикально и включите пост. ток на главной странице на экране.

### 10 Сенсорный интерактивный ЖК-дисплей

Можно нажать для управления устройством.

### 11 Выход перем. тока US, 5 шт. (выход переменного тока EU/UK, 4 шт.)

Стандартная розетка перем. тока: широко используется в зоне с напряжением 100–120 В, генерирует почти такую же мощность перем. тока, как и бытовая розетка. В зоне высокого напряжения используются специальные розетки.

### 12 Разъем перем. тока TT-30P US

NEMA TT-30: разъем, соответствующий стандарту 120 В / 30 А для дома на колесах, также известный как RV 30. Розетка TT-30R обычно имеется почти на всех стоянках для домов на колесах в США и Канаде.

### 13 Выход USB-A 5 В / 3 А, 2 шт.

Классические порты USB-A.

### 14 Выход USB-A 18 Вт, 2 шт.

Порты USB-A для быстрой зарядки.



## 7. НАЧАЛО РАБОТЫ

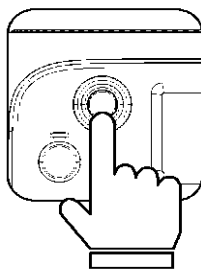

(1) Запуск: нажмите кнопку питания, чтобы включить устройство. Индикатор кнопки питания загорится.

(2) Выключение: нажмите и удерживайте кнопку питания более 1 секунды. Индикатор кнопки питания погаснет.

Защита от перегрузки по току или короткого замыкания системы управления питанием	Выключите, после того как индикатор начнет мигать
Время задержки запуска системы управления питанием	Индикатор мигает и не выключается
Нормальный запуск	Индикатор горит
Нормальное отключение	Индикатор не горит

(3) Выключатель питания пост. тока и выключатель питания перемен. тока встроены в интерактивный ЖК-экран (Начальная страница), нажмите кнопку «ВКЛ/ВЫКЛ пост. тока» и кнопку «ВКЛ/ВЫКЛ перемен. тока» на экране, чтобы включить/выключить выход пост./перемен. тока.

## 8. СЕНСОРНЫЙ ДИСПЛЕЙ

Интерактивный ЖК-экран (Обзор информации) поддерживает следующие функции:

(1) Отображение напряжения, тока, мощности, температуры и состояния заряда и разряда в реальном времени.

(2) Пользователь может настроить выходное напряжение, частоту, режим зарядки, режим потребления энергии и время в соответствии с таблицей настроек.

(3) Резистивный сенсорный экран поддерживает управление ногтем.

(4) Пользователи могут просмотреть информацию об ошибках, версии системы управления питанием, ЦПОС, процессора ARM, оборудования HMI.

## 9. УПРАВЛЕНИЕ СЕНСОРНЫМ ЭКРАНОМ

### Рекомендации:

- Сенсорный ЖК-экран является экраном сопротивления, рекомендуется слегка постучать ногтем по сенсорному экрану до появления «звукового сигнала».

- Чтобы максимально продлить срок службы ЖК-экрана, избегайте попадания на него прямых солнечных лучей.

(1) При нажатии кнопки питания главная страница будет отображаться как (Начальная страница).

Просто включите

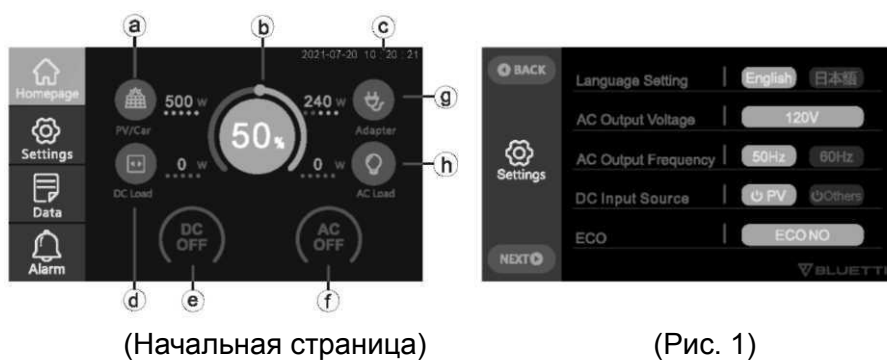

(Начальная страница)

(Рис. 1)

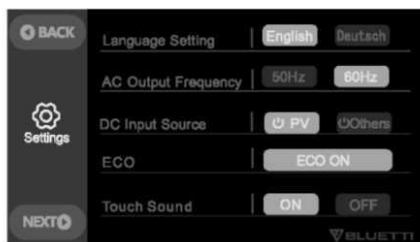

(Версия 220–240 В)

- а. Информация о зарядке солнечной батареи / автомобиля
- б. Информация о системе управления питанием
- в. Дата/время
- г. Информация о зарядке адаптера
- д. Информация о нагрузке пост. тока
- е. Переключатель пост. тока ВКЛ/ВЫКЛ
- ф. Переключатель перемен. тока ВКЛ/ВЫКЛ
- г. Информация о зарядке адаптера
- h. Информация о нагрузке перемен. тока

(2) Нажмите на значок настроек в главном интерфейсе (Начальная страница), чтобы войти в интерфейс настроек (рис. 1):

Рекомендации: войдите в интерфейс настройки, чтобы установить дату и время в соответствии с местным часовым поясом, и проверьте выходное напряжение, частоту и другие параметры для первого запуска.

Стандартное напряжение и частота:

- JP: 100 В / 50 Гц
- US: 120 В / 60 Гц
- EU: 230 В / 50 Гц
- UK: 230 В / 50 Гц

Источник входного сигнала пост. тока: выберите подходящий способ зарядки AC200MAX.

Режим ECO: когда он включен, выходные порты переменного тока будут автоматически отключены, если нагрузка на них будет меньше 50 Вт в течение 4 часов.

Нажмите значок Next («Далее»), чтобы перейти к установке даты (рис. 3):

Подсветка и спящий режим: установите нужное значение в соответствии с вашими потребностями в энергосбережении. Дата и время: 2000-00-00, 00 : 00 : 00, коснитесь числа, чтобы установить его должным образом.



(Рис. 2)

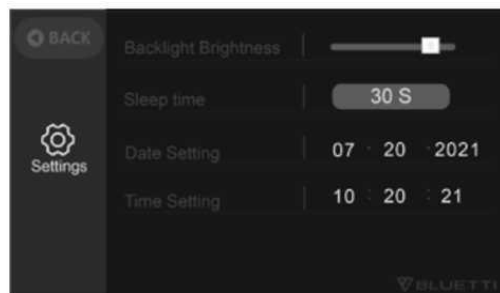

(Рис. 3)

(3) Вернитесь на главную страницу, нажмите значок Data («Данные»), чтобы войти на страницу данных (рис. 4):

- Нажмите на значок Product Info («Информация об изделии»), вы можете просмотреть модель изделия, версию программного обеспечения, версию системы управления питанием и т. д.
- Нажмите на значок Inverter & Charger Info («Информация об инверторе и зарядном устройстве»), вы можете просмотреть информацию о входе и выходе, которая также может быть доступна непосредственно с ярлыка на Начальной странице.
- Нажмите на значок BMS Maintenance («Обслуживание системы управления питанием») для просмотра состояния аккумулятора, также к нему можно получить доступ непосредственно с ярлыка на Начальной странице.
- Нажмите на значок Fault History («Диагностированные неисправности») — вся информация о неисправностях, созданная AC200MAX при ежедневном использовании.

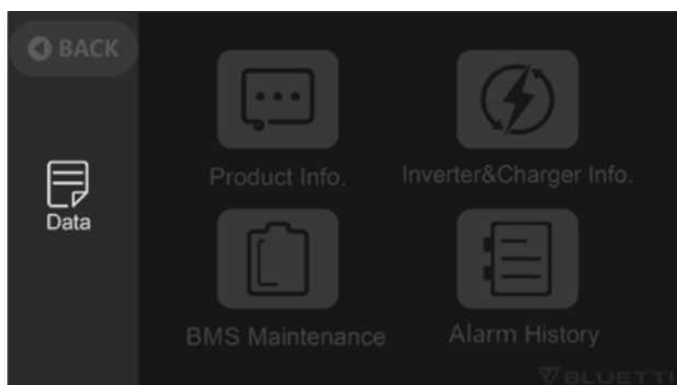

(Рис. 4)

(4) Нажмите на значок аварийного сигнала (Начальная страница), чтобы просмотреть текущую информацию об ошибке: при возникновении ошибки индикатор неисправности загорится оранжевым цветом.

## 10. ЗАРЯДКА

(1) От сетевой розетки перем. тока

- Включите AC200MAX и подключите вилку адаптера к сетевой розетке, а другой конец адаптера к входному порту перем. тока. Зарядка автоматически прекращается при достижении 100 % (4,6–5,1 ч).

Просто включите

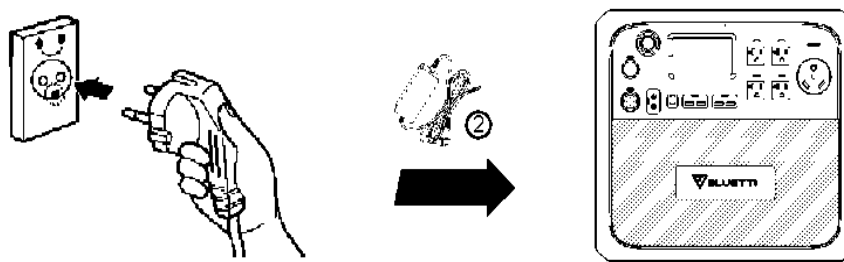

### (2) От солнечных батарей

- Подключите панели солнечных батарей (последовательно или параллельно) с диапазоном напряжения холостого хода 10–145 В.
- Подключите панель солнечной батареи к AC200MAX с помощью кабеля для зарядки солнечной батареи. (Стандартные принадлежности 5 к Принадлежности 3).
- Зарядка от зарядной станции: AC200MAX будет активирована после успешной установки системы зарядки от солнечных батарей.
- Максимальный входной ток зарядки от солнечных батарей: 15,2 А  $\pm$  0,3.

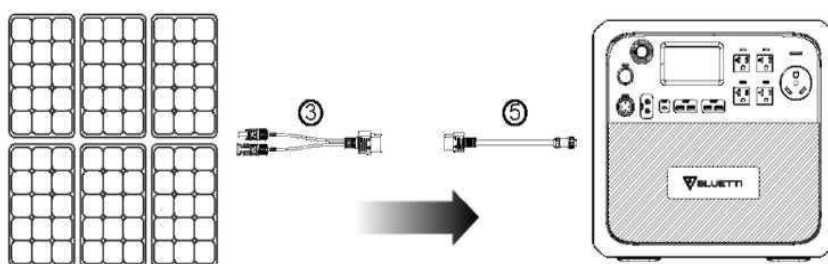

### (3) Зарядка от автомобиля

- Нажмите кнопку питания и подключите его к порту прикуривателя с помощью автомобильного зарядного кабеля.
- Войдите в интерфейс настройки, как показано на (рис. 1), через экран дисплея, чтобы установить источник входного пост. тока в автомобильный режим; изделие может заряжаться с максимальным током 8,2 А.

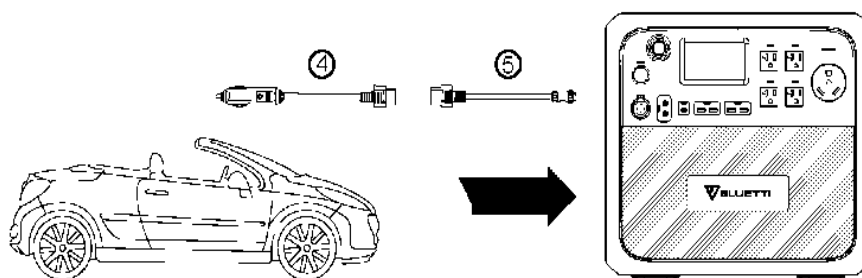

### (4) Зарядка от генератора (бензиновый, на пропане или дизельный)

- Подключите входной штекер адаптера перемен. тока к генератору, а выходной штекер — к порту зарядки перемен. тока машины.
- Нажмите кнопку питания, устройство начнет заряжаться, зарядка автоматически прекратится, когда заряд аккумулятора достигнет 100 %.

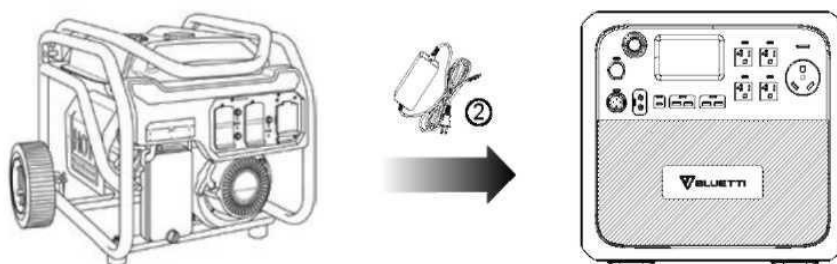

#### (5) Зарядка от свинцово-кислотного аккумулятора

- Подключите к положительному и отрицательному полюсам аккумулятора с помощью клеммы для зарядки (Принадлежности 9).

Примечание: обратите внимание на различие положительного и отрицательного полюсов аккумулятора, красный цвет означает положительный полюс.

- Войдите в интерфейс настройки, как показано на (рис. 1), через экран, чтобы установить источник входного пост. тока в «автомобильный режим» для достижения режима зарядки автомобиля 12 В / 24 В, с максимальным током 8,2 А.

Примечание: НЕ заряжайте аккумулятор с помощью данного приспособления.

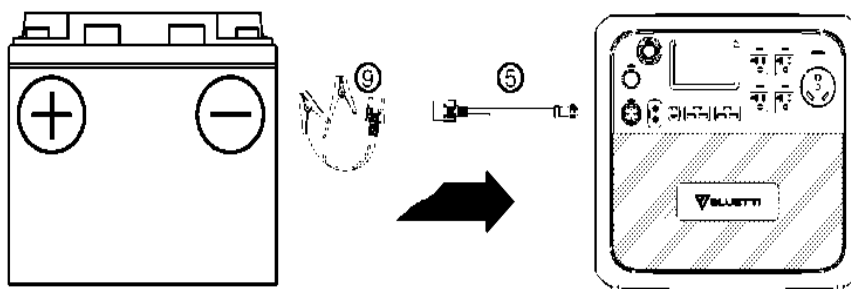

#### (6) Двойная зарядка

- Переключите входной источник пост. тока на солнечную батарею для достижения двойной зарядки от перем. тока и солнечной батареи.
- Переключите входной источник пост. тока на другие устройства для достижения двойной зарядки от перем. тока, адаптера T500 и свинцово-кислотного аккумулятора.

Просто включите

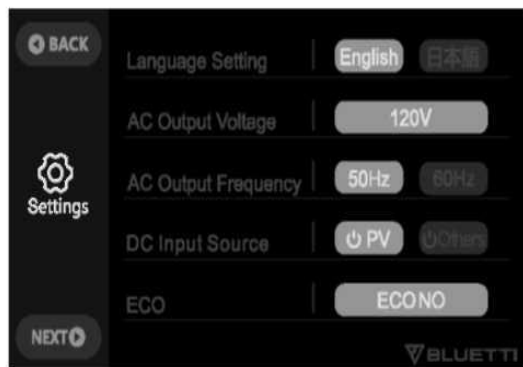

(Версия 100–120 В)

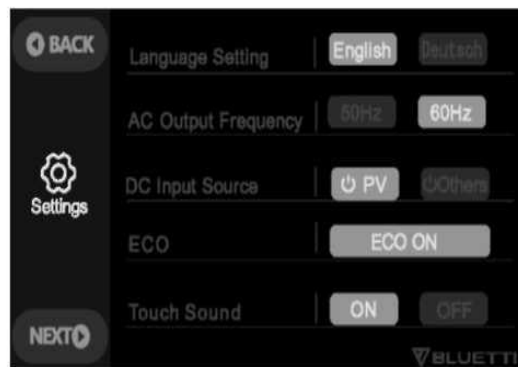

(Версия 220–240 В)

Адаптер Солнечные Автомобиль Свинцово-кислотный  
батареи батареи аккумулятор

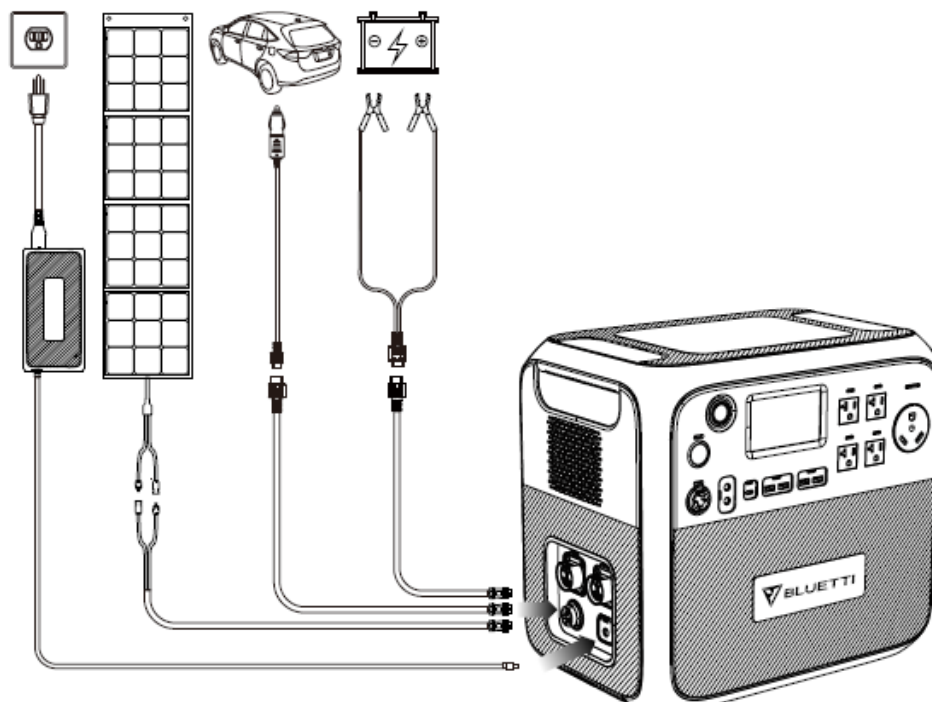

(Система двойной зарядки AC200MAX)

## 11. РАЗРЯДКА

- (1) Включите порты 12 В / 30 А, 12 В / 10 А, порт прикуривателя, выходы USB и USB-C: нажмите кнопку питания, затем войдите в главный интерфейс с помощью сенсорного экрана, нажмите кнопку ВКЛ/ВЫКЛ пост. тока и подтвердите.
- (2) Выключите выход пост. тока, нажмите кнопку ВКЛ/ВЫКЛ пост. тока и подтвердите.
- (3) Включите выход перем. тока: нажмите кнопку питания, затем войдите на начальную страницу с помощью сенсорного экрана, нажмите кнопку ВКЛ/ВЫКЛ перем. тока и подтвердите.
- (4) Выключите выход перем. тока, нажмите кнопку ВКЛ/ВЫКЛ перем. тока и подтвердите.

## 12. ВАРИАНТ ПРИМЕНЕНИЯ



**(1) Вне помещения**

Оборудование автомобиля: автомобильный холодильник, автомобильный пылесос и другое автомобильное оборудование.

Оборудование для кемпинга: садовые электрические инструменты (электроинструменты, такие как воздуходувки, газонокосилки, электродрели, электропилы), гриль для барбекю, светодиодные лампы и т. д.

**(2) Внутри помещения**

Холодильник, кухонные приборы, такие как чайник, тостер, блендер, кофеварка, рисоварка, ноутбуки, телефоны, лампы и т. д.

## 13. ПРИМЕРЫ НАГРУЗОК

(1) Порты 12 В / 30 А, 12 В / 10 А, порт прикуривателя, выходные порты USB-A и USB-C подходят для большинства изделий на рынке, но некоторые изделия могут активировать защиту от перегрузки по току, если в момент запуска происходит воздействие тока большой силы.

(2) Мощность электрических изделий, используемых для выхода переменного тока, должна быть менее 2200 Вт. В соответствии с различными электротехническими изделиями, при номинальной мощности менее 2200 Вт, некоторые кондиционеры, двигатели и другие устройства, которым требуется мгновенный ток высокой силы, при запуске могут активировать защиту от перегрузки по току, когда отношение пикового значения номинального тока превышает 3:1. На данном этапе мы рекомендуем вам выбирать электроприборы с меньшей мощностью.

(3) Когда на выходе возникает перегрузка, перегрузка по току или короткое замыкание, изделие отключит соответствующий выходной порт, а затем автоматически запустится дважды (с интервалом в 20 с). Если все еще присутствует сигнал тревоги о перегрузке, перегрузке по току или коротком замыкании, выходной порт будет заблокирован, и потребуются вручную устранить неполадки, а затем перезапустить его. Если после перезапуска выходной порт повторно отключается, немедленно прекратите его использование (только после устранения неполадок) или обратитесь за помощью к продавцу или специалисту по техническому обслуживанию.

(4) Когда уровень заряда аккумулятора снизится до 0 %, выходы постоянного и переменного тока автоматически отключатся. Только когда заряд аккумулятора составляет более 5 %, можно включить выход постоянного и переменного тока, что необходимо для защиты аккумулятора и увеличения срока его службы.

(5) Это устройство поддерживает одновременную зарядку и разрядку.

## 14. СОЕДИНЕНИЕ AC200MAX И B230

### Увеличение емкости

- За счет 1-2 аккумуляторных модулей B230 можно увеличить емкость AC200MAX до 4096–6144 Вт·ч.
- За счет 1-2 аккумуляторных модулей B300 можно увеличить емкость AC200MAX до 5120–8192 Вт·ч.

AC200MAX



Просто включите

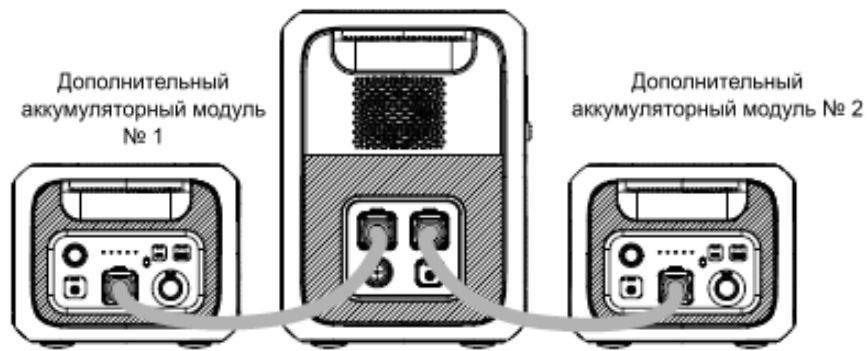

- Инструкция по увеличению емкости аккумулятора

Дополнительный аккумуляторный модуль с быстрой заменой В230/В300 предназначен для обеспечения резервной емкости с помощью простого подключения с помощью кабеля P090A.

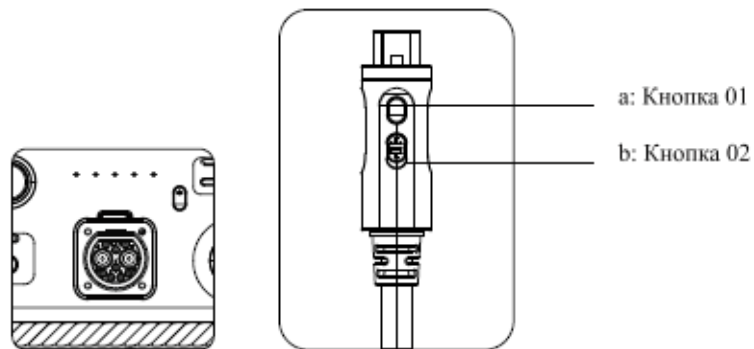

a: нажмите для включения/выключения функции дополнительного аккумулятора.

b: переключатель для блокировки/разблокировки кабеля с AC200MAX.

c: включите аккумуляторный модуль В230 или В300.





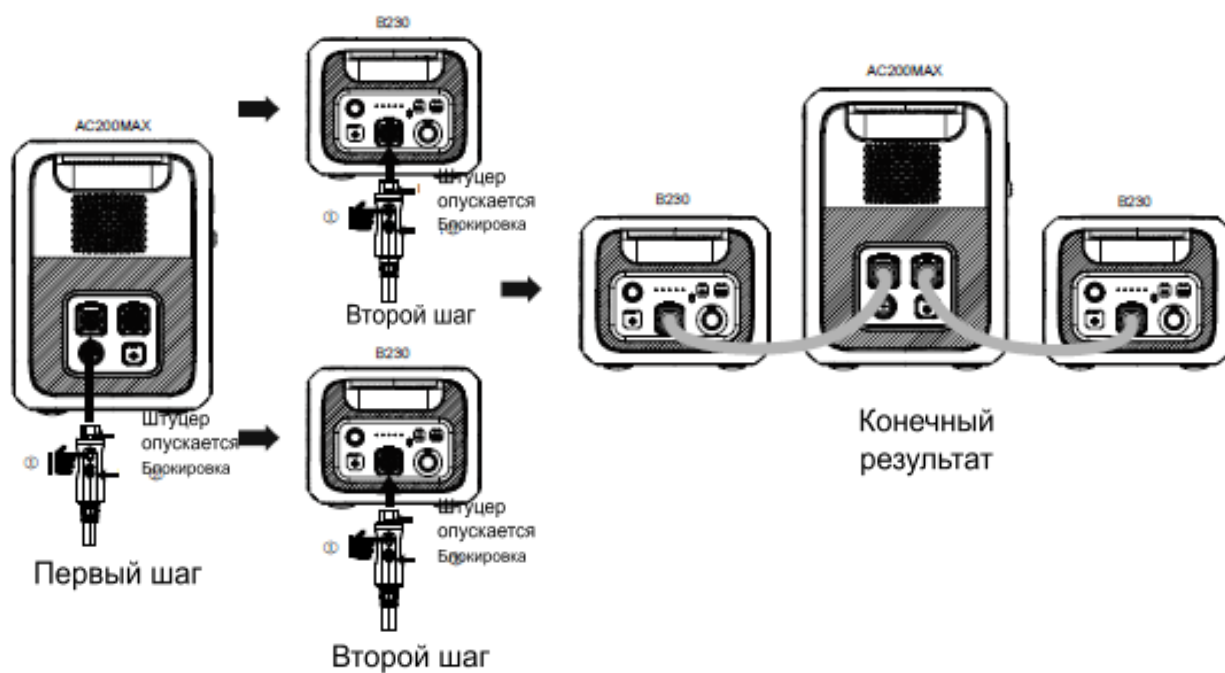
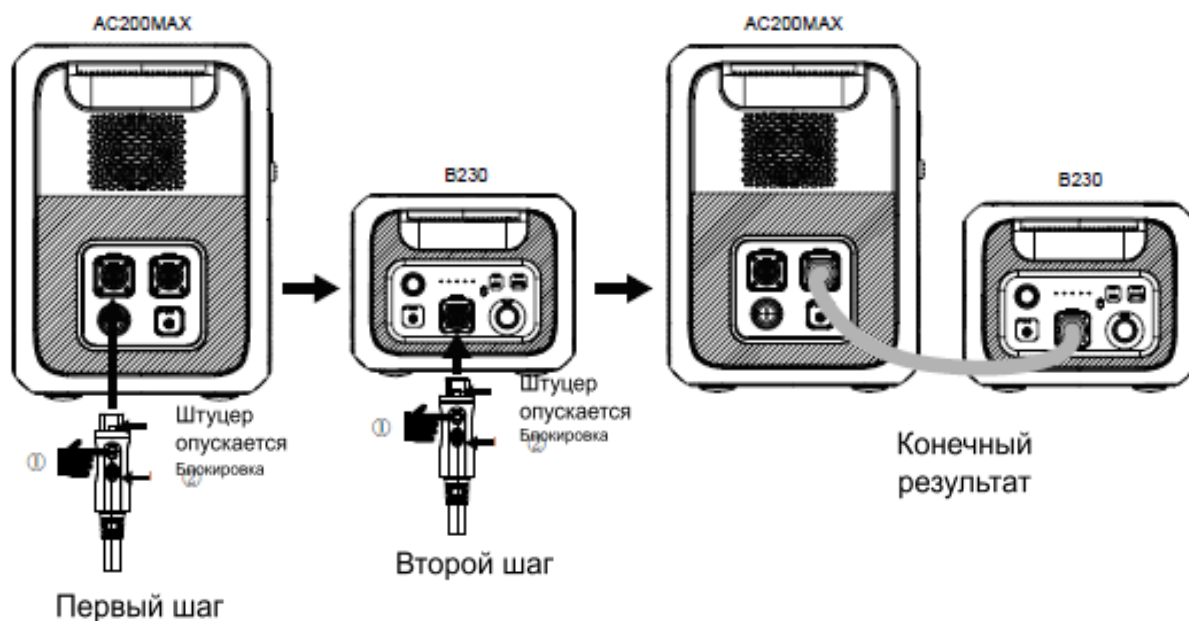

Режим увеличения емкости AC200MAX



Просто включите

## 15. ОЦЕНКА ВРЕМЕНИ РАБОТЫ

Смартфон 175-200 раз 10 Вт	Светодиодная лампа Около 75-85 ч 20 Вт	Телевизор Около 20-22 ч 75 Вт
Электрические инструменты Около 19-20 ч 80 Вт	Холодильник Около 17-19 ч 90 Вт	Мультиварка Около 8-9 ч 200 Вт

$2048 \text{ Вт}\cdot\text{ч} \times \text{DOD} \times \eta \div (\text{нагрузка Вт}) = \text{время зарядки (ед. изм.: ч)}$

Примечание: DoD означает глубину разряда,  $\eta$  — это локальный КПД инвертора, DOD = 90 %,  $\eta$  = 88 %.

## 16. ТЕХНИЧЕСКИЕ ХАРАКТЕРИСТИКИ

Номер модели	AC200MAX	
Вес нетто	28,1 кг (61,9 фунта)	
Размеры	420*280*386,5 мм (16,5*11,0*15,2 дюймов)	
Температура зарядки	0–40 °C (32–104 °F)	
Температура разрядки	-20...40 °C (-4...104 °F)	
Влажность рабочей среды	10–90 %	
Емкость	2048 Вт·ч (40 Ач)	
Тип аккумуляторной батареи	LiFePO4	
Стандартное напряжение батареи	51,2 В пост. тока	
Категория	Расчетное значение	Примечание
Розетка перем. тока		



Мощность выхода	100 В	2000 Вт	JP
	110 В	2200 Вт	
	120 В	2200 Вт	US
	220–240 В	2200 Вт	UK, EU
Перегрузка	100 В	2000 Вт < нагрузка < 2500 Вт, 2 мин; 2500 Вт < нагрузка, 8~10 с	Диапазон погрешностей: ± 30 Вт; очистите историю аварийных сигналов и перезагрузите устройство.
	110 В	2200 Вт < нагрузка < 2750 Вт, 2 мин;	
	120 В	2750 Вт < нагрузка, 8~10 с	
	220–240 В		
Скачок напряжения	4800 Вт		100 мс
Частота	50/60 Гц ± 0,5 Гц По умолчанию при 60 Гц		Частота может быть настроена на 50 или 60 Гц
Производи- тельность инвертора	88 %		/
Защита от короткого замыкания	Да		/
Защита от перегрева	80 °C ±2		Температура восстановления: 75 °C ±2 (для оборудования)
Перем. и пост. токи будут отключены, когда состояние заряда достигнет 0 %			
<b>Выход постоянного тока</b>			
Порт прикуривате- ля *1	Напряжение	12 В	Распределить ток 10 А на 2 порта DC5521
	Ток	10 А	
	Мощность при перегрузке	145 Вт	2 с, отключение функции выхода
	Защита от короткого замыкания	Да	Отключение всех выходных портов пост. тока.
DC5521 *2	Напряжение	12 В	Распределить ток 10 А на 2 порта DC5521
	Ток	10 А	
	Мощность при перегрузке	145 Вт	2 с, отключение функции выхода
	Защита от короткого замыкания	Да	Отключение всех выходных портов пост. тока.

Солнечная батарея *1	Напряжение	12 В	/
	Ток	30 А	
	Мощность при перегрузке	400 Вт	2 с, отключение функции выхода
	Защита от короткого замыкания	Да	Отключение всех выходных портов пост. тока.

Примечание:

а: макс. ток 30 А для всех выходных портов пост. тока.

б: при перегрузке порт прикуривателя будет отключен.

с: порт 12 В / 30 А будет отключен при повторной перегрузке.

USB-A *2	Напряжение	5 В	3 А для обоих портов
	Ток	3,0 А	
	Защита от короткого замыкания	Да	Автоматическое восстановление
USB-A Quick *2	Напряжение	5–12 В пост. тока	Поддержка функции быстрой зарядки QC3.0
	Ток	3 А * 2	Макс. 18 Вт * 2
	Защита от короткого замыкания	Да	/
Type-C *1	Стандартный порт	Поддержка PD3.0 (макс. 100 Вт)	
	Спецификация	Всего 5 В пост. тока, 3 А, 15 Вт	
	Защита от короткого замыкания	Да	/
Беспроводное зарядное устройство *2	Стандартный порт	Поддержка протокола Qi	Установите беспроводное устройство вертикально.
	Мощность	5/7,5/10/15 Вт * 2	

#### Ввод солнечной энергии

Мощность входа	900 Вт	/
Защита от перенапряжения	145 В пост. тока	/
Диапазон напряжения ОТММ	10–145 В пост. тока	
Ток	15 А	/
Количество ОТММ	1/1	/

Зарядка от адаптера T500 (на входном порту солнечной батареи)	500 Вт	/
	8 А	/
Зарядка от автомобиля	11,5–14,5 В	Установите источник входа пост. тока на экране: прочее Свинцово-кислотный аккумулятор 12 В 11,5 В ± 0,2 В; 24 В
	23–29 В	
	8 А	

		Свинцово-кислотный аккумулятор 23 В ± 0,2 В
Примечание: вход солнечной батареи, порт зарядки от автомобиля и дополнительный порт T500 имеют один и тот же авиационный порт.		
<b>Адаптер перем. тока T500</b>		
Входное напряжение	100–240 В перем. тока	/
Диапазон напряжения	58,8 В	/
Макс. мощность зарядки	500 Вт	/
Примечание: а: AC200MAX может быть автоматически активирована (включение устройства без нажатия кнопки питания из режима ПИТАНИЕ ОТКЛЮЧЕНО) с помощью солнечной энергии. Отсоедините входной кабель пост. тока, если вы хотите включить автоматическую активацию. б: AC200MAX не активируется с помощью адаптера. в: поддерживается одновременная зарядка и разрядка.		
<b>ПРИЛОЖЕНИЕ BLUETTI (Bluetooth)</b>		
Обновление встроенного ПО	5 м / 16,4 фута	/
Беспроводное подключение	10 м / 32,8 фута	/

## 17. УСТРАНЕНИЕ НЕИСПРАВНОСТЕЙ

Код ошибки	Описание
001	Перенапряжение солнечной батареи
004	Короткое замыкание на выходе пост. тока
005	Перенапряжение на адаптере
006	Низкое напряжение на адаптере
007	Ошибка реле адаптера
008	Перегрузка адаптера по току
010	Перегрузка портов USB/TYPER-C/PD по току
011	Перегрузка порта 12 В / 10 А по току
012	Перегрузка порта 12 В / 30 А по току
014	Неисправность пуска пост. тока
015	Ошибка реле входа пост. тока
016	Неисправность запуска шины
017	Неисправность запуска инвертора
018	Низкое напряжение шины
019	Высокое напряжение шины
020	Низкое напряжение инвертора
021	Высокое напряжение инвертора
022	Низкая частота инвертора
023	Высокая частота инвертора
025	Высокое напряжение аккумулятора
026	Низкое напряжение аккумулятора
027	Аккумулятор не подключен
028	Ошибка работы вентилятора
029	Ошибка термистора НТК
030	Ошибка при калибровке
031	Перегрузка инвертора
032	Короткое замыкание в инверторе
033	Ошибка связи с ЦПОС
034	Ошибка связи с системой управления питанием



035	Ошибка чтения и записи ЭСППЗУ
036	Параметры ошибки модуля управления
041	Температурная погрешность системы управления питанием
042	Перенапряжение системы управления питанием
043	Низкое напряжение системы управления питанием
044	Перегрузка системы управления питанием по току
045	Сбой предварительной зарядки системы управления питанием
046	Короткое замыкание на выходе системы управления питанием
051	Выход перем. тока заблокирован
053	Порты USB/TYPE-C/PD заблокированы
054	Порт 12В / 10 А заблокирован
055	Порт 12В / 30 А заблокирован

## 18. Часто задаваемые вопросы (FAQ)

- Как получить гарантию?

Обратитесь с вашими требованиями о послепродажном обслуживании в виде гарантийного талона, выписанного продавцу, у которого вы заказали товар.

- Можно ли модернизировать устройство?

Когда AC200MAX подключена к Приложению BLUETTI через Bluetooth, прошивка, включая ARM, DSP, IoT и BMS, может быть обновлена онлайн через OTA.

- Может ли устройство заряжать и разряжать одновременно?

Да.

- Как хранить AC200MAX?

Мы рекомендуем заряжать устройство до 60–80 % каждые 3 месяца, чтобы продлить срок службы аккумулятора.

## 19. ДЕКЛАРАЦИЯ

• Некоторые изменения, такие как внешний вид или технические характеристики, могут быть внесены без предварительного уведомления из-за доступности материалов или аппаратных улучшений продукта и приложения с течением времени.

• Наша компания не несет ответственности за ущерб, вызванный форс-мажорными обстоятельствами, такими как пожары, тайфуны, наводнения, землетрясения, а также преднамеренной небрежностью пользователя, неправильным использованием или другими ненормальными условиями эксплуатации.

• Возмещение ущерба за использование нестандартных адаптеров и принадлежностей не производится.

• Это устройство не подходит для использования на соответствующем оборудовании или машинах, включающих:

Личная безопасность, например устройства атомной энергии, Hi-Fi плееры, устройства экстренной медицинской помощи и т. д., или любое оборудование или машины, для которых требуются чрезвычайно надежные источники питания. Мы не несем ответственности за несчастные случаи, пожары, неправомерные или небрежные действия, вызванные таким оборудованием или машинами, которые привели к повреждению.

## 20. ПРЕДУПРЕЖДЕНИЕ ФКС

Данный прибор соответствует части 15 правил ФКС. Его эксплуатация допустима только при соблюдении следующих условий:

(1) Не допускается создание вредных помех данным устройством.

(2) Это устройство должно регистрировать любую принятую помеху, включая помехи, которые могут стать причиной нежелательного действия.

Любые изменения или модификации, явно не одобренные стороной, ответственной за соответствие, могут лишить пользователя права на эксплуатацию оборудования.

**ПРИМЕЧАНИЕ:** данное оборудование было протестировано и признано соответствующим ограничениям для цифрового устройства класса В, согласно части 15 правил ФКС. Эти ограничения предназначены для обеспечения разумной защиты от вредных помех при установке в жилых помещениях. Данное оборудование генерирует, использует и может излучать радиочастотную энергию, и если оно не установлено и не используется в соответствии с инструкциями, может вызвать вредные помехи радиосвязи. Однако нет гарантии, что помехи не возникнут в конкретной установке.

Если данное оборудование вызывает вредные помехи для радио- или телевизионного приема, которые могут быть определены путем выключения и включения оборудования, пользователю рекомендуется попытаться устранить помехи одним или несколькими из следующих способов:

-- Перенаправить или изменить положение приемной антенны.

-- Увеличить расстояние между оборудованием и приемником.

-- Подключить оборудование к розетке в цепи, отличной от той, к которой подключен приемник.

-- Обратиться за помощью к дилеру или опытному технику по теле- и радиооборудованию.

Заявление ФКС о радиационном воздействии



Это оборудование соответствует ограничениям ФКС на радиационное воздействие, установленным для неконтролируемой среды. Это оборудование следует устанавливать и эксплуатировать на расстоянии не менее 0,65 фута между радиатором и вашим телом.